



CO<sub>2</sub>/MAG溶接トーチ

ブルートーチ

# BLUE TORCH

## 取扱説明書 『パーツリスト』

BT5000-30・・・1U6202  
BT5000-45・・・1U6203  
BT5000-60・・・1U6204

*BT5000-30*

*BT5000-45*

*BT5000-60*

### 定格仕様

定格電流及び使用率	1	500A 60%(CO <sub>2</sub> ) / 450A 30%(MAG)		
ケーブル長		3.0m	4.5m	6.0m
質量		3.6kg	4.8kg	5.9kg
適用ワイヤ径 (mm)	2	(1.2)、1.4、(1.6)		
適用ワイヤ		軟鋼ソリッドワイヤ 軟鋼フラックス入りワイヤ		
シールドガス		CO <sub>2</sub> 、MAG		
冷却方式		空冷		
ガイド方法		手動用		
電圧定格		113V(ピーク値)		
トーチスイッチ定格		DC30V 3A		

1 ダイヘン社内基準による定格電流、使用率です。

IEC60974-7、JIS C9300-7による定格電流、使用率は、400A 60%(CO<sub>2</sub>)/350A 60%(MAG)です。

2 標準組込チップは1.4mmです。

# パーツリスト

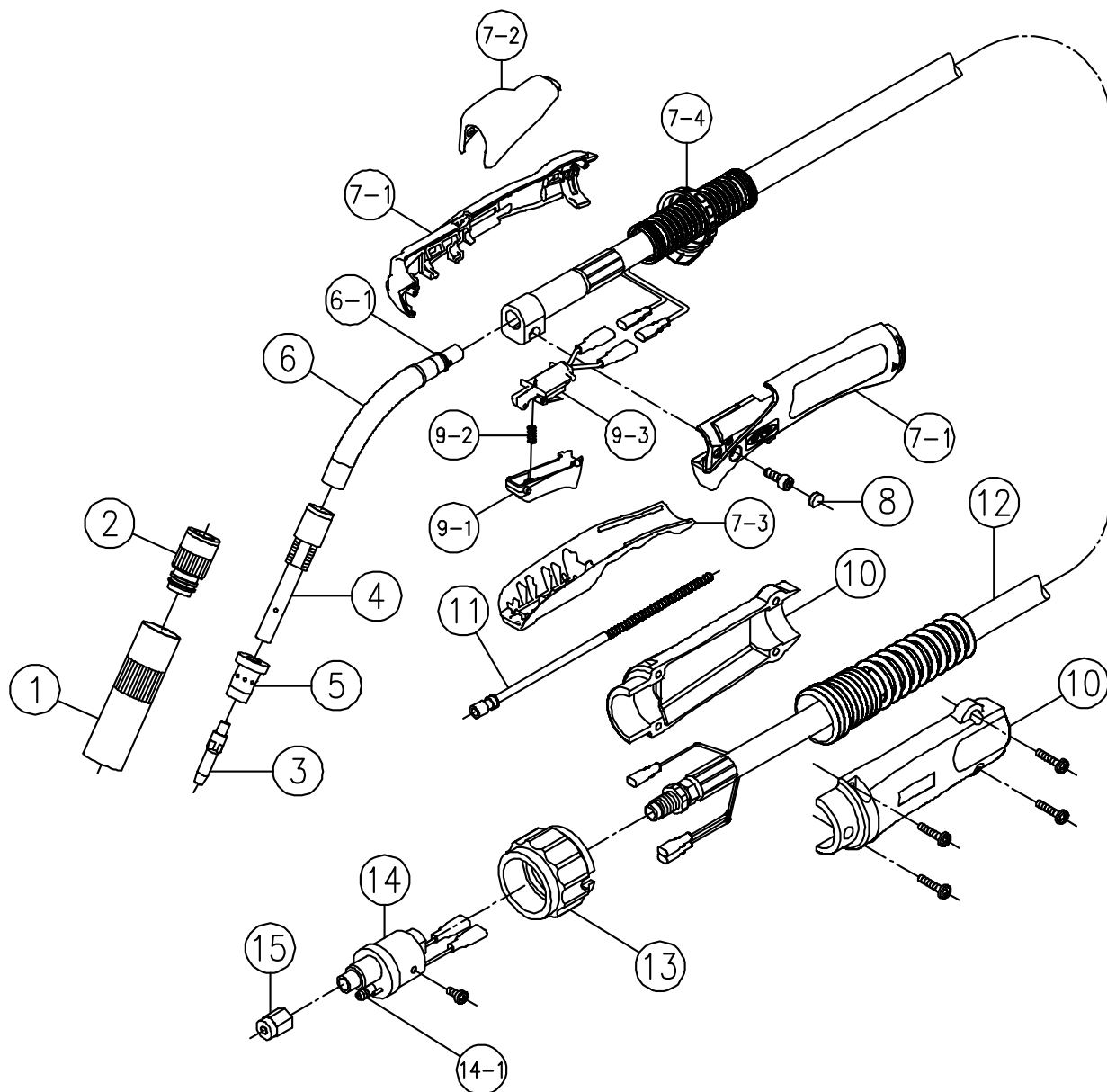

## ハンドル部

照合	品名	部品番号
	ノズル (内径19mm)	U4173G01
	インシュレータ	U4173L00
	チップ (コアード1.4mm)	K980C74
	チップボディ	U4173G21
	オリフィス	U4173G02
	トリガボディ	U6202B00
-1	リング (S9-4D)	3574-001
	ハンドル キット ( -1 ~ 4)	U6256C00
-1	ハンドル (L/R)	U6256D00
-2	ハンドル (Upper)	U6196H03
-3	ハンドル (Lower)	U6196H04
-4	ロックリング	U6196H05
	キャップ	U5341G01
	トリガASSY ( -1 ~ 3)	U6190T00
-1	トリガ	U6190T01
-2	トリガスプリング	U6190T02
-3	スイッチASSY	U6190Q00

## コネクション部



照合	品名	部品番号
	ケーブルサポート (ネジ付)	U6190S00
	ライナ	
	3.0m (1.2 ~ 1.6mm)	U6199L00
	4.5m (1.2 ~ 1.6mm)	U6200L00
	6.0m (1.2 ~ 1.6mm)	U6201L00
	パワーケーブル (ネジ、スプリングが含まれています。)	
	3.0m	U6202D00
	4.5m	U6203D00
	6.0m	U6204D00
	アダプタナット	U4167F03
	給電アダプタ (ネジ付)	U4167E00
-1	リング	3570-125
	ライナナット	U4167G06

# オプションパーツリスト

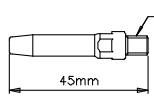
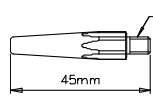
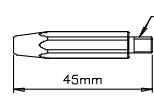
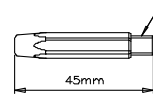

外形図の寸法は参考値です。

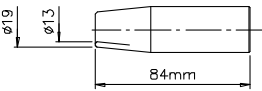
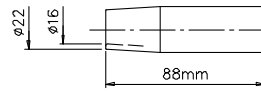
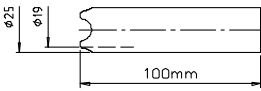
単位(mm)

コンタクトチップ				
	Aチップ(標準)	Tチップ(高電流)	C.Wチップ(長寿命)	MAGチップ
ワイヤ径				
1.2mm	K980C26 K980C73 (コアード)	K980C19	K990E12	U4167H12
1.4mm	K980C27 K980C74 (コアード)	K980C20	K990E14	U4167H11
1.6mm	K980C28	K980C21	K990E16	U4167H10

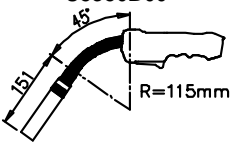
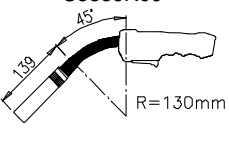
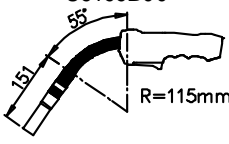
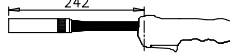
ノズル			ヒートシールド		
小電流用		アークスポット用		標準用	ガンハンドル用
U5353V01	U4173H01	U4173H02		U6256H00	U6256N00
					

トーチボディ			
R115, 45°	R130, 45°	R115, 55°	ストレート
U5350B00	U5339R00	U6199B00	U5339J00
			

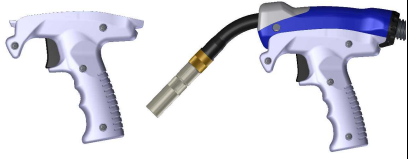
ハンドルオプション			
工具レスで下記オプションに交換可能です。			
深い所や狭い所の溶接用	細身ハンドル形状	トリガ誤動作防止ハンドル形状	溶接姿勢を楽にするガンハンドル形状
ロングトリガ U6256T00	スリムハンドル U6256B01	セーフティハンドル U6256B02	ガンハンドルキット U6256K00
 組込状態	 組込状態	 組込状態	 組込状態

- 1 ロングトリガはセーフティハンドル・ガンハンドルキットとの組み合わせは出来ません。  
 2 ロングトリガにスイッチ ASSY (U6190Q00)、トリガスプリング (U157E04) は含まれません。  
 3 スリムハンドル、セーフティハンドルにトリガ ASSY (U6190T00) は含まれません。  
 4 ガンハンドルキットは、トリガ ASSY (U6190T00) が含まれます。不要な場合は、U6256M00 をご注文ください。

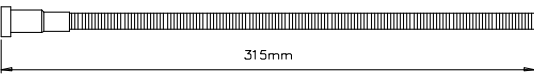
インナライナ		
ワイヤ径	部品番号	上記トーチボディに 適用可
1.2 ~ 1.6mm	U5003L26	
		

電圧検出線  
 部品番号 : U5365P00  
 ・組合せ機器  
 ワイヤ送給装置 : CMV - 7403  
 溶接電源 : WB - M350L  
 WB - P500L (低スバタモード時)

上記の機器と組み合わせてご使用の際は、トーチに電圧検出線を組込んでご使用ください。詳しくは、電源およびワイヤ送給装置の取扱説明書をご参照ください。

らくらくフィーダ (CM - 302) 用アダプタ  
 部品番号 : U5001R00

コネクションキット  
 本溶接トーチを他社機器に取付の際は、下記コネクションキットとブルートーチのコネクション部を組替えてご使用ください。

品名	部品番号
ダイヘン「黒トーチ」シリーズ用コネクションキット	U5001B00
パナソニック用コネクションキット	U5001P00
ユーロ (ピンツェル) 用コネクションキット	U5002E00
ミラー用コネクションキット	U5002M00
ミラー (分離ガスホース) 用コネクションキット	U5002S00
ホバート (TWE CO) 用コネクションキット	U5002H00
リンカーン用コネクションキット	U5002L00
ダイデン「FS」シリーズ用コネクションキット	U5001F00
ダイデン「ムーブ」シリーズ用コネクションキット	U5001M00
日立用コネクションキット	U5001H00

# トーチ形式

## BT5000-30

ブルートーチ シリーズ	定格電流 (500A)	シリーズ No.	ケーブル長 30 : 3.0m 45 : 4.5m 60 : 6.0m
----------------	----------------	-------------	--

### 給電アダプタ

- 無 : ダイヘン「ブルートーチ」
- B : ダイヘン「黒トーチ」 1
- R : ダイヘン「らくらくフィーダ」
- P : パナソニック
- E : ユーロ (ピンツェル)
- M : ミラー
- MS : ミラー (分離ガスホース)
- H : ホバート (TWECO)
- L : リンカーン
- FS : ダイデン「FS」シリーズ
- DM : ダイデン「ムーブ」シリーズ
- HT : 日立

1 B : ダイヘン「黒トーチ」について  
 パワーケーブルアダプタおよびガイドアダプタ、アウトレットガイドは付属されておりません。  
 現在ご使用のトーチでお使いの部品をご使用ください。  
 また、新規に部品が必要な場合は、

- ・パワーケーブルアダプタ U2774G00
- ・ガイドアダプタ U785C13
- ・アウトレットガイド (1.2~1.6) U69B35

のいずれかをご必要に応じて別途ご注文ください。

# 外形寸法図

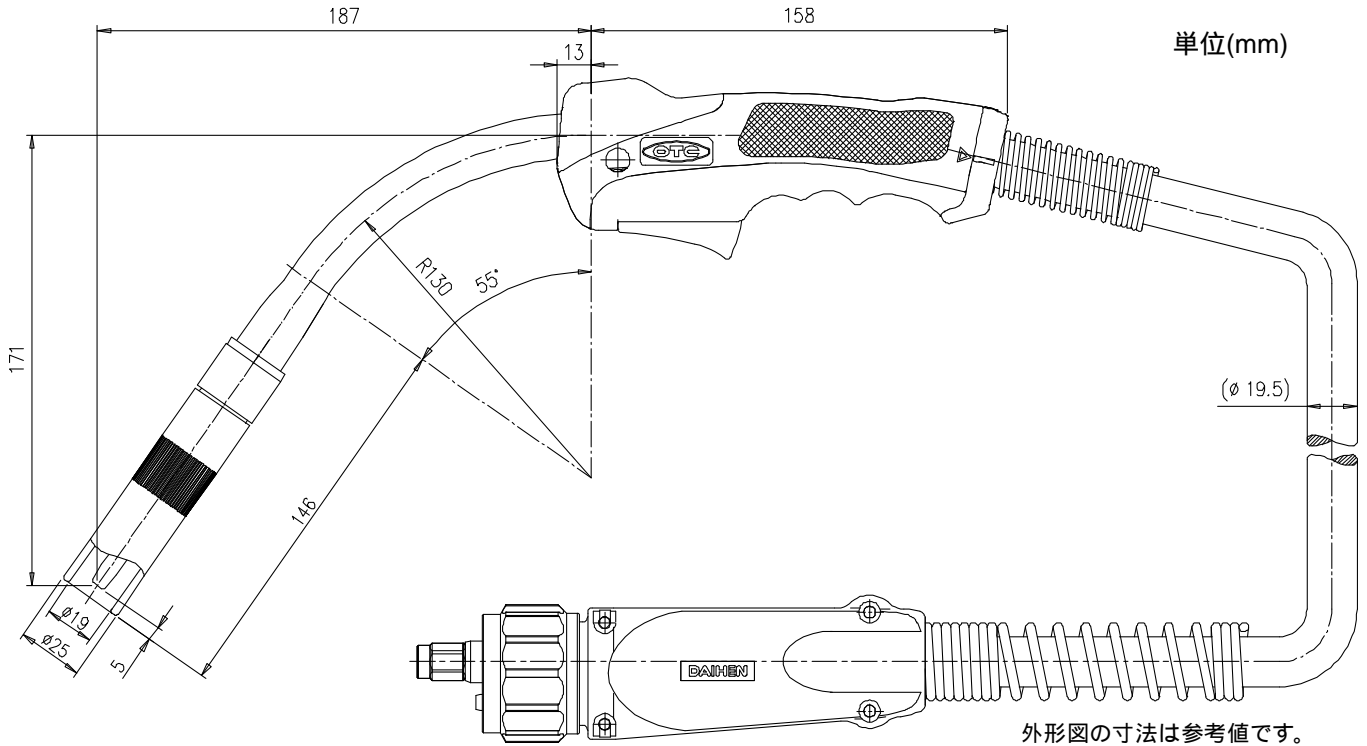

### ●お問い合わせ

#### 株式会社 **ダイヘンテクノス**

- 北海道サービスセンター (011)846-2650
- 東北サービスセンター (022)218-0391
- 大宮サービスセンター (048)651-0048
- 東京サービスセンター (046)273-7000
- 長野サービスセンター (0263)28-8080
- 静岡サービスセンター (053)468-0460
- 中部サービスセンター (052)752-2366
- 豊田サービスセンター (0565)53-1123
- 北陸サービスセンター (076)234-6291
- 六甲サービスセンター (078)275-2043
- 岡山サービスセンター (086)805-4742
- 中国サービスセンター (082)503-3378
- 四国サービスセンター (0877)56-6033
- 九州サービスセンター (092)583-6210

#### **ダイヘン溶接メカトロシステム株式会社**

- 北日本営業部(東北FAセンター) (022)218-0391
- 札幌営業部(北海道FAセンター) (011)846-2650
- 釧路営業部 (0154)32-7297
- 関東営業部(大宮FAセンター) (048)651-6188
- 北関東営業部 (0285)28-2525
- 新潟営業部 (025)284-0757
- 大田営業部 (0276)61-3791
- 東京営業部 (03)5733-2960
- 千葉営業部 (047)437-4661
- 横浜営業部(東京FAセンター) (046)273-7111
- 長野営業部 (0263)28-8080
- 中部営業部(中部FAセンター) (052)752-2322
- 富士営業部 (0545)52-5273

- 静岡営業部(静岡FAセンター) (053)463-3181
- 豊田営業部 (0565)53-1123
- 北陸営業部(北陸FAセンター) (076)221-8803
- 関西営業部(六甲FAセンター) (078)275-2030
- 京滋営業部(京滋FAセンター) (077)554-4495
- 中国営業部(広島FAセンター) (082)294-5951
- 岡山営業部(岡山FAセンター) (086)243-6377
- 福山営業部 (084)941-4680
- 四国営業部(四国FAセンター) (0877)33-0030
- 九州営業部(九州FAセンター) (092)573-6101
- 長崎営業部 (095)824-9731
- 南九州営業部 (096)233-0105
- 大分営業部 (097)553-3890



溶接機事業部 ☎658-0033 兵庫県神戸市東灘区向洋町西4丁目1番 ☎(078)275-2004 FAX(078)845-8199