



CO₂/MAG溶接トーチ

ブルートーチ

BLUE TORCH

取扱説明書 『パーツリスト』

BT3510V-30・・・1U6249
BT3510V-45・・・1U6250
BT3510V-60・・・1U6251

BT3510V-30

BT3510V-45

BT3510V-60

定格仕様

定格電流及び使用率 ¹	350A 60%(CO ₂) / 300A 30%(MAG)		
ケーブル長	3.0m	4.5m	6.0m
質量	2.9kg	3.8kg	4.7kg
適用ワイヤ径 (mm) ²	(0.9)、(1.0) 1.2、(1.4)	(1.0)、1.2 (1.4)	1.2、(1.4)
適用ワイヤ	軟鋼ソリッドワイヤ 軟鋼フラックス入りワイヤ		
シールドガス	CO ₂ 、MAG		
冷却方式	空冷		
ガイド方法	手動用		
電圧定格	113V(ピーク値)		
トーチスイッチ定格	DC30V 3A		

¹ ダイヘン社内基準による定格電流、使用率です。

IEC60974-7、JIS C9300-7による定格電流、使用率は、280A 60%(CO₂)/240A 60%(MAG)です。

² 標準組込チップは1.2mmです。

パーツリスト

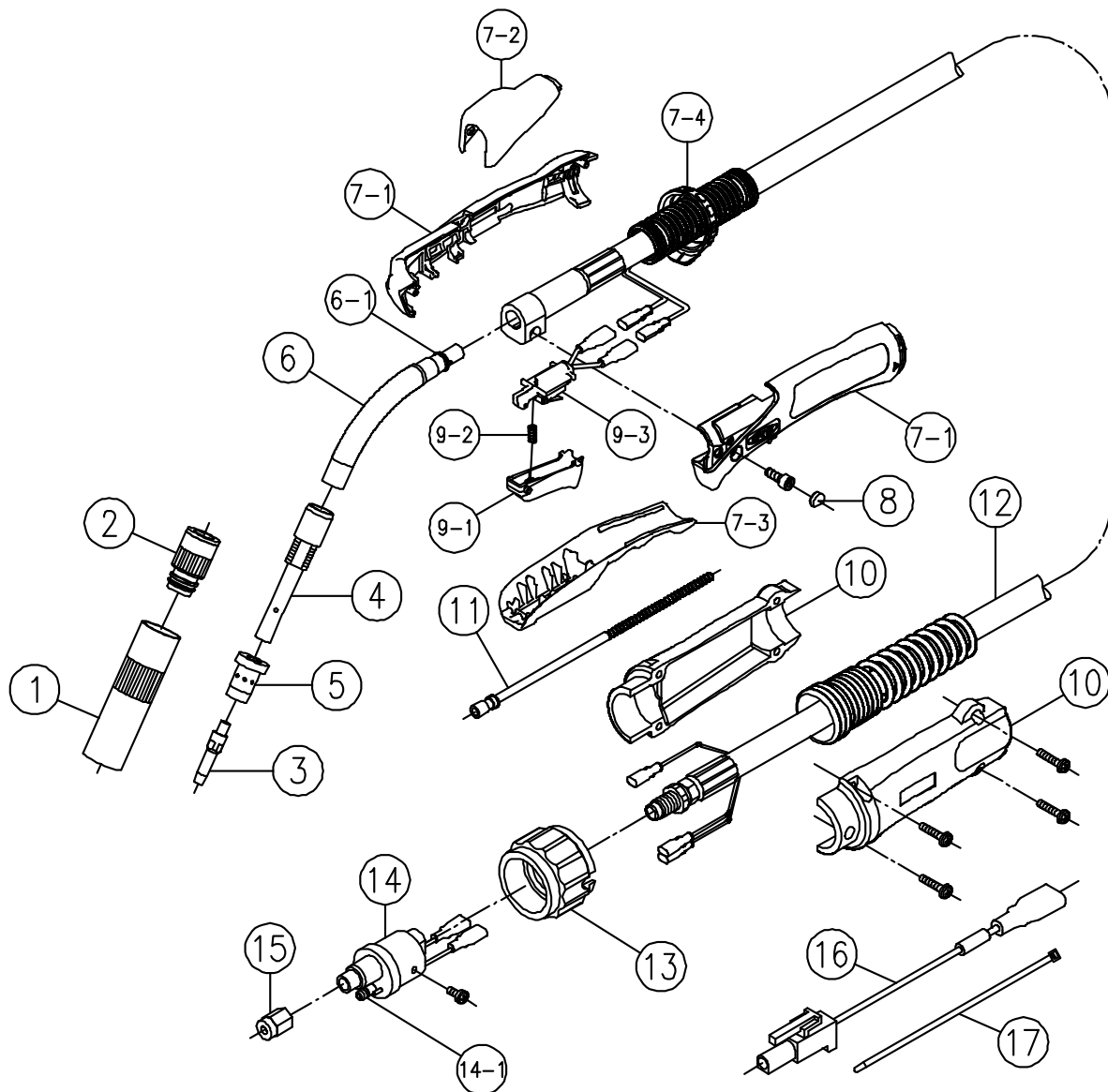

ハンドル部

照合	品名	部品番号
	ノズル (内径16mm)	U4167G01
	インシュレータ	U4167L00
	チップ (1.2mm)	K980C26
	チップボディ	U4167G03
	オリフィス	U4167G02
	トーチボディ	U6196B00
-1	リング (S9-4D)	3574-001
	ハンドルキット (-1~4)	U6256C00
-1	ハンドル(L/R)	U6256D00
-2	ハンドル(Upper)	U6196H03
-3	ハンドル(Lower)	U6196H04
-4	ロックリング (LockRing)	U6196H05
	キャップ	U5341G01
	トリガASSY (-1~3)	U6190T00
-1	トリガ	U6190T01
-2	トリガスプリング	U6190T02
-3	スイッチASSY	U6190Q00

コネクション部



照合	品名	部品番号
	ケーブルサポート(ネジ付)	U6190S00
	ライナ	
	3.0m (0.9~1.2mm)	U4170H02
	4.5m (1.0~1.2mm)	U6194L00
	6.0m (1.2mm)	U6195L00
	パワーケーブルキット (ネジ、スプリング、を含む)	
	3.0m	U6249K00
	4.5m	U6250K00
	6.0m	U6251K00
	アダプタナット	U4167F03
	給電アダプタ (ネジ付)	U4167E00
-1	リング	3570-125
	ライナナット	U4167G06
	電圧検出アダプタ (を含む)	U5365P00
	結束バンド (固定用)	100-1570

オプションパーツリスト



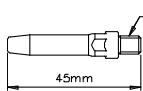
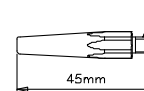
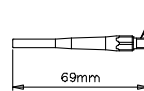
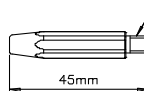
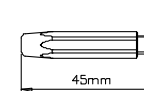

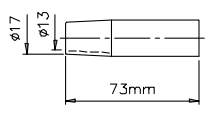
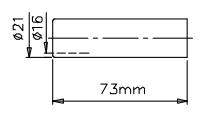
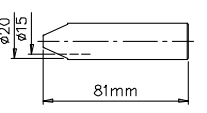
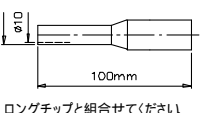
外形図の寸法は参考値です。

単位 (mm)

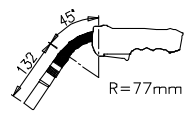
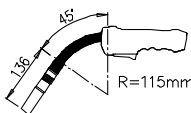
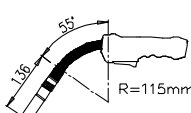
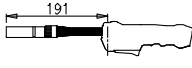
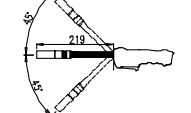
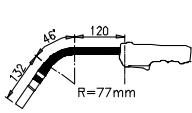
コンタクトチップ					
	A チップ(標準)	T チップ(高電流)	ロングチップ	C.W チップ(長寿命)	MAG チップ
ワイヤ径					
0.9mm	K980C24	K662B12	U4167H07	-	U4167H14
1.0mm	K980C25	K980C17	U4167H06	-	U4167H13
1.2mm	K980C26 K980C73 (アード)	K980C19	U4167H05	K990E12	U4167H12
1.4mm	K980C27 K980C74 (アード)	K980C20	-	K990E14	U4167H11

ノズル				ヒートシールド	
小電流用	中・大電流用	アークスポット用	深い所や狭い所の溶接用	標準用	ガンハンドル用
U4167H01	U4167H16	U4170H01	U4167H04	U6256H00	U6256N00
					
			ロングチップと組合せてください		

トーチボディ					
R77、45°	R115、45°	R115、55°	ストレート	フレキシブル	ロングネック
U5347B00	U5350B00	U6199B00	U5339H00	U5339L00	U5339N00
					
				インナライナが必要です。	

ハンドルオプション			
深い所や狭い所の溶接用	細身ハンドル形状	トリガ誤動作防止ハンドル形状	溶接姿勢を楽にするガンハンドル形状
ロングトリガ U6256T00	スリムハンドル U6256B01	セーフティハンドル U6256B02	ガンハンドルキット U6256K00
			
組込状態	組込状態	組込状態	組込状態

1 ロングトリガはセーフティハンドル・ガンハンドルキットとの組み合わせは出来ません。
2 ロングトリガにスイッチ ASSY (U6190Q00)、トリガスプリング (U157E04) は含まれません。

3 スリムハンドル、セーフティハンドルにトリガ ASSY (U6190T00) は含まれません。
4 ガンハンドルキットは、トリガ ASSY (U6190T00) が含まれます。不要な場合は、U6256M00 をご注文ください。

インナライナ		
ワイヤ径	部品番号	上記トーチボディに 適用可
0.8 ~ 1.2mm	U5003L82	
1.2 ~ 1.6mm	U5003L26	
		

ライナ		
ワイヤ径	長さ	部品番号
1.2 ~ 1.6mm	3.0m	U6199L00
1.2 ~ 1.6mm	4.5m	U6200L00
1.2 ~ 1.6mm	6.0m	U6201L00

ご 注 意



トーチ側電圧検出端子をワイヤ送給装置側電圧検出端子へ確実に接続の上、ご使用ください。
トーチ側電圧検出端子をワイヤ送給装置側電圧検出端子へ接続しない状態でご使用されますと、
感電する恐れがありますので、絶対に行わないでください。



BT3510V-30

ブルートーチ シリーズ	定格電流 (350A)	シリーズ No.	ケーブル長 30 : 3.0m 45 : 4.5m 60 : 6.0m	給電アダプタ 無 : ダイヘン「ブルートーチ」
電圧検出アダプタ組込み				

外形寸法図

単位(mm)

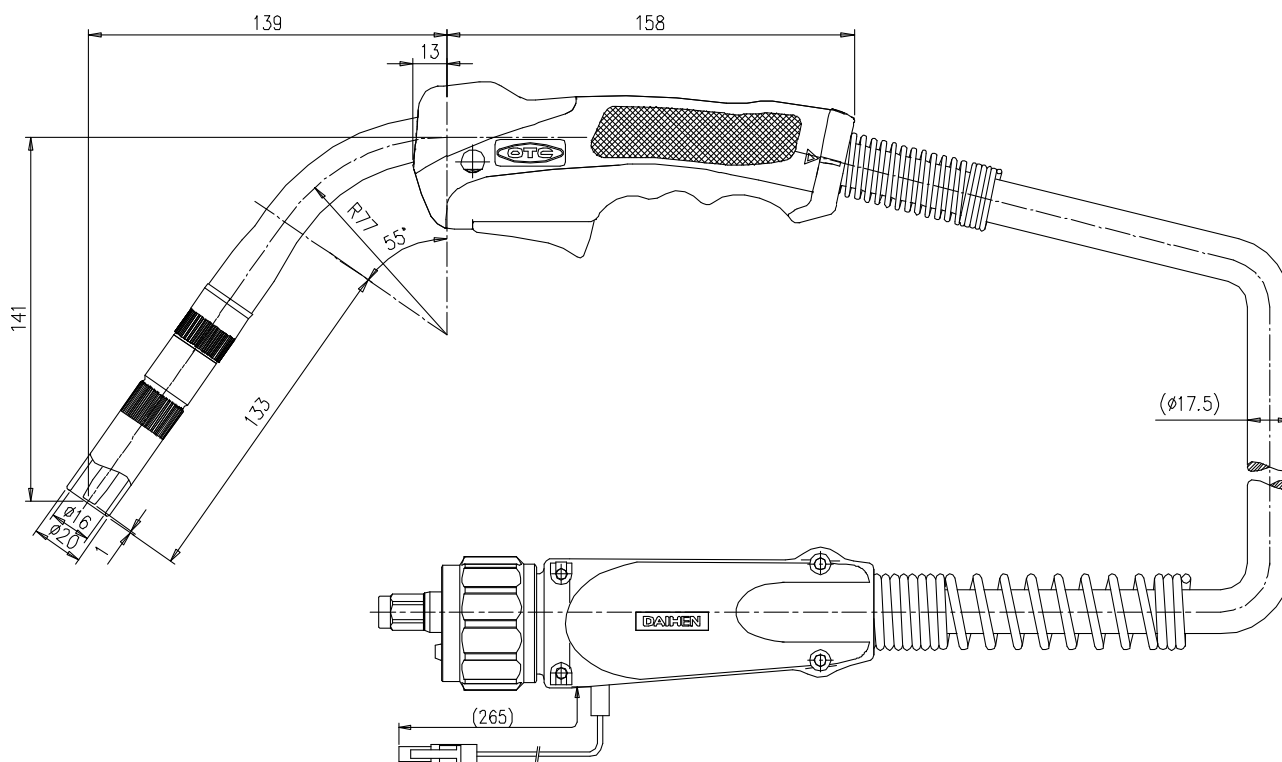

外形図の寸法は参考値です。

●お問い合わせ

株式会社 **ダイヘンテクノス**

北海道サービスセンター (011)846-2650
 東北サービスセンター (022)218-0391
 大宮サービスセンター (048)651-0048
 東京サービスセンター (046)273-7000
 長野サービスセンター (0263)28-8080
 静岡サービスセンター (053)468-0460
 中部サービスセンター (052)752-2366
 豊田サービスセンター (0565)53-1123
 北陸サービスセンター (076)234-6291
 六甲サービスセンター (078)275-2043
 岡山サービスセンター (086)805-4742
 中国サービスセンター (082)503-3378
 四国サービスセンター (0877)56-6033
 九州サービスセンター (092)583-6210

ダイヘン溶接メカトロシステム株式会社

北日本営業部(東北FAセンター) (022)218-0391
 札幌営業部(北海道FAセンター) (011)846-2650
 釧路営業部 (0154)32-7297
 関東営業部(大宮FAセンター) (048)651-6188
 北関東営業部 (0285)28-2525
 新潟営業部 (025)284-0757
 太田営業部 (0276)61-3791
 東京営業部 (03)5733-2960
 千葉営業部 (047)437-4661
 横浜営業部(東京FAセンター) (046)273-7111
 長野営業部 (0263)28-8080
 中部営業部(中部FAセンター) (052)752-2322
 富士営業部 (0545)52-5273
 静岡営業部(静岡FAセンター) (053)463-3181
 豊田営業部 (0565)53-1123
 北陸営業部(北陸FAセンター) (076)221-8803
 関西営業部(六甲FAセンター) (078)275-2030
 京滋営業部(京滋FAセンター) (077)554-4495
 中国営業部(広島FAセンター) (082)294-5951
 岡山営業部(岡山FAセンター) (086)243-6377
 福山営業部 (084)941-4680
 四国営業部(四国FAセンター) (0877)33-0030
 九州営業部(九州FAセンター) (092)573-6101
 長崎営業部 (095)824-9731
 南九州営業部 (096)233-0105
 大分営業部 (097)553-3890



溶接機事業部 ☎658-0033 兵庫県神戸市東灘区向洋町西4丁目1番 ☎(078)275-2004 FAX(078)845-8199